

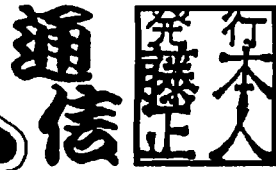

# あひもと・まさと 藤本正人

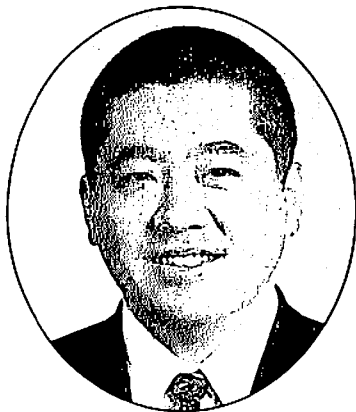

藤本正人後援会連絡先：〒359-1111 埼玉県所沢市緑町3-26-15 ベルシャンテ101号  
TEL 04-2921-3936 FAX 04-2921-3936



狭いの新茶がおいしい季節となりました。  
また、私は 県工都市整備委員会(マナカ)、道橋、川・公園などと担当する委員会)の委員長に任じられました。県議会の重要な役割を担います。皆様の指導をよろしくお願いいたします。  
平成20年6月 藤本正人

その他に今年度は議会運営委員・公社事業対策特別委員会副委員長も務めます。

平成20年2月28日、質問にたちました。

## 私の一般質問



- 1.教育委員会について、等
- ★2.あたたかい学校を取り戻すために
- ★3.環境問題について
- 4.限界自治体等への支援について
- ★5.外国人看護師、介護福祉士の受入れについて
- ★6.川の再生について(東川、柳瀬川)
- ★7.狭山湖入口、三ヶ島農協前交差点の整備について
- ★8.所沢東高校について(特別支援教育・施設の有効利用)

今回は、紙面の都合上★印の項目についてのみ報告いたします。他の項目については、次号にて。

尚、ホームページには全文のせてありますので、ぜひご覧ください。

## 環境まちづくり

## ★コンビニ、ファミレス≒24h営業に『待った』をかけよう!!



質問：私は、正月三が日に店が休みでもいいと思っています。人が人らしく生きるために、また、地球が地球として存続できるために、快適、便利さの追求にちょっと「待った!」をかけませんか? この際、24時間営業のコンビニ、ファミレスも全店舗のうち何割かは11時で閉店するなどの枠を県が設定すべきではないか?

答弁：上田知事

産業界全体に問うていくのは本来、国の仕事かもしれないが、県でも何ができるか、時間はかかるかもしれないが考えたい。  
また、\*企業のエコアップ宣言、人々のエコライフday参加などで事業者、消費者の意識改革を進めていく。

※20年度、県は、CO2を使わない商品を普及するため、商品にシールを貼って「CO2の見える化」をしたり、寄付を募って植林などに当てる「カーボンオフセット運動」も進めます。

コンビニ業界、規模の大きい店舗等に回収品を下げたための目標を設定してまいり、かつ公開する計画。\*エコライフデー、テレビゲームをしながらのCO2削減を促す取り組み、個人で向に申込む小学生から高校生一層普及を促す。

＊福祉施策では、市町村を支える役割の県。障害者・高齢者・子育て支援・介護保険など総額約1343億5965万円が予算計上された。これは県一般会計総額の7.8%。

# 教育 ★2つの事件から、教育における責任と 埼玉教育の取るべき道を考える

質問：下校指導中、自転車2人乗りの生徒らに後ろから頭をはたかれて、かっとなってやり返した先生が体罰事件として処分された。夜9時、教室に居残っていた生徒に注意しに行った先生が生徒9人に取り囲まれ、車や家のキーを奪われ、行く手をふさがれ・・・「いい加減にしろ！」と足でどかしたら逮捕されてしまった・・・。

いったい、ドウナツテイルノダ!!

体罰事件として処理された(そう)、高校で起きた2つの事件をもとに問う！何をもちて体罰とするか、愛のムチはいけないのか、前例にあぐらをかくことなく教育委員会自らが、常に問い、基準を見直していくべきと思うが、どうか!!

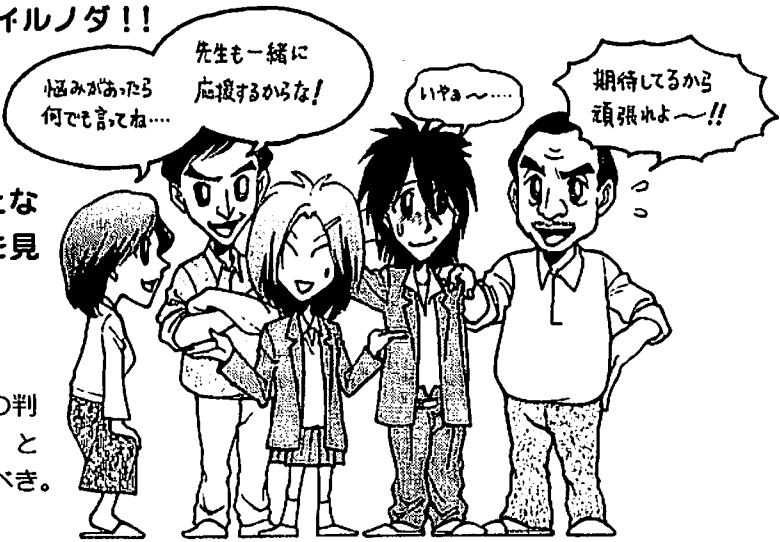

答弁：高橋教育委員長・島村教育長

体罰は許されない。しかし、体罰であるかどうかの判断は1つ1つ個々の事案ごとに総合的に行うべき、と考える。厳しい指導はあたたかさに襲うちされるべき。



(その他さまざまな論議がされました。詳しくはホームページをごらん下さい。)

こんな判断をしてしてにおいて教師に「毅然とした指導を」と求めること自体、矛盾であり自家撞着だと思えます。「暴力は絶対イケナイ」は理念として正しいものです。だから「体罰もイケナイ」のです。でも、それが正座もイケナイ、立たせてもイケナイ、苦痛を与えたらイケナイとエスカレートし、今回の事件のように教師が処分されていく・・・何かおかしいと思いませんか!? 私はこれは「理念の暴走」だと思います。

先生方は、君子危フキニ近ヨラス が身にしてみています。なんとさびしく、なんと冷たい状況でしょう。このままでは義務教育でも生徒を排除するゼロトレランス導入しなくなってしまう。アメリカのようになってはいけません。・・・「いや、すでに日本社会もそうなりつつあります。人と人が関わりを持とうとせず、内部で解決する力も失い、他の機関を頼る、警察をどんどん頼っていく構図です。」(藤本ひとり言)・・・

教師に一所懸命やっってもらう。悪いことは悪いと、これを乗り越えてみよと大人として壁になっってもらう。泥んこになって子どもと一緒にやっってもらう。そして、決して子どもを見放さない。そんな学校教育こそが、子どもにとってあたたかい本当の学校教育なんだ、と私は信じています。

あたたかい教育を残すため、今こそ責任ある人々が、腹のすわった決断を、と求めました。

# 環境 まちづくり ★バイオマス技術・産業をもっと育てよ!!

質問：先日、ある民間企業プラントを見学する機会に恵まれた。地球の温暖化をくいとめるために、循環型社会にすべきであり、バイオマスの利用など新技術の育成は大切である。しかし、旧態依然とした考え方や法律が、その成長を阻む傾向もみられる。県は新技術、新産業の育成、支援にもっと軸足を移すべきだ。

答弁：上田知事・関根農林部長

確かに既存の規制行政が、新技術の成長を阻んでいるようだ。新産業育成のため、国としての法令改正も必要だし、県としてもワンストップで対応できるような窓口もつくりたい。

＊バイオマスは大きく3種類あります。廃棄物系のもの、未利用のもの及び資源作物(エネルギーや製品の製造を目的に栽培される植物)です。廃棄物系では、家畜排せつ物・食品廃棄物・建設発生木材・製材工場残材・下水汚泥 等があげられ、未利用のものでは、稲わら・麦わら・もみ殻・林地残材等が、エネルギー作物では、さとうきびやト

\*県は今年度より自動車税の1.5%をみどりの基金として14億円積み立て、山間部の「針広混交林」化や都市部の里山再生、みどりの団体活動助成などに当てる。基金とは別にスギ花粉対策として山のスギ間伐も進める。

# ★『水辺再生100プラン』

## 所沢の河川に自然を、人を、とりもどせ！

質問：知事は「水辺再生100プラン」を打ち出し、目に見える形で川の再生をするという。柳瀬川は100プランのうちの最初のモデル箇所（5ヶ所）の1つに選ばれた。そこで伺う。

### 柳瀬川

ア 柳瀬川上流をモデル地区としてどうするか！？

イ 水量を保つためには、湧水だけではおぼつかない。貯水池からの放流を都に引き続き求めよ。ウ 下安松の清流苑は、柳瀬川のショートカットにより、陸の孤島となりかねない。橋をつくるよう市と協議を！！また、旧河川を人々が水と親しめるように整備を！！

### 東川

エ 「東川を愛する会」や北野地区の3つの自治会が清掃活動などしているが・・・

- 加美橋～日比田橋・泉橋～小手指小北に車いすの通れるような遊歩道を。
- 柳瀬小そばのニコニコ橋付近に川へ降りる階段を。

### 柳瀬川・東川

オ 柳瀬川上流および東川に鮎が上がるよう魚道を！（今は段差があつて遡上できない）

答弁：篠塚県土整備部長

- ア.イ 21年度までの2ヶ年で、地元や市と連携し、最上流140m分に瀬や淵をつくる。又、水量確保のため導水路をつくって湧水を付近からもってくる。都との交渉は難航しているが、努力をつづける。ミヤコタナゴの泳ぐ清流を復活させたい。
- ウ 水量確保や河畔林保全など地元の皆さんや市と具体的に計画をつくっていく。橋をかけることもその中で市と協議していく。
- エ 市と協議していく。
- オ 2つの川は流れが急なので、落差工が多い。（2mくらいの段差があるところもある。）水量や水質の課題もある。うーん、難しいかも…可能性を検討したい。

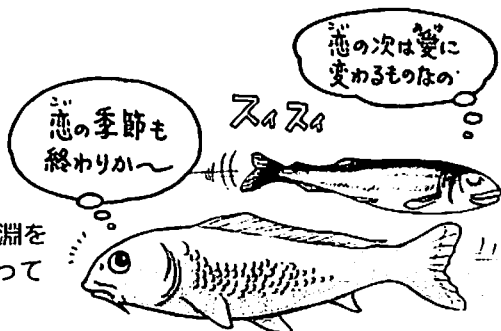

# ★外国人看護師、介護福祉士の受け入れ体制は？

質問：介護福祉士、看護師不足が叫ばれる中、国は経済連携協定（EPA）によって、外国人看護師400人、介護福祉士600人を今年度から受け入れることを決めた。ならば、仕事にうち込んでもらうためにもサポート態勢をしっかりとせよ。日本語学習の支援体制もつけてほしい。

答弁：岡島副知事 まだ、外国人受け入れ時期や国の支援内容などが明らかにされていない。国の情報収集とともに受け入れ病院・施設の意向かどうか調べていく。また、国家試験に合格できるよう県として何をどうすべきか、今後検討していく。

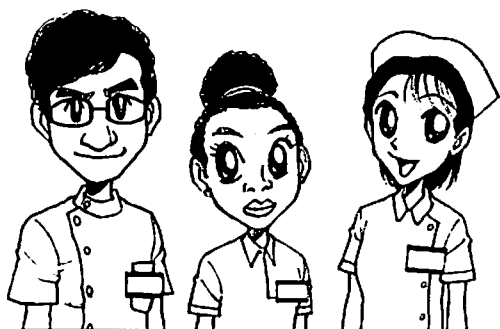

日本は物を売る、代わりに途上国から人を受け入れる。そんな構図もみえ隠れ。すでにインドネシアと協定を結び、フィリピンともそのうちに…。看護師は3年、介護福祉士は4年以内に国家試験（日本語による）に合格しないと母国に送還するシステム。お金が欲しくて来日するので、きちんとサポートしないと他のアルバイトなどがけもちされる。どうすることが国際友好であり、どうすることが医療と福祉の質を高めることかを考えて県には対処してほしい。なお、6月6日の新聞によると看護師で182人分、介護士で330人分の第一次受け入れ希望が日本の病院などからあったとか…。まずは7月下旬に第一陣がインドネシアから来日するらしい。

中小企業のみならず経営を元気にするための様々な施策・助成制度などをのせた「中小企業施策ハンドブック」は便利です。お申し込みは県政情報センターへ。(048-830-2545) 一部2500円、郵送料は別途540円です。

# ★県道所沢青梅線 狭山湖入口交差点、三ヶ島農協前交差点を改良し、渋滞をなくし安全に!

答弁：篠塚県土整備部長 地元のみなさんや藤本県議の要望に従い、今年度よりやります!

## ★所沢東高校について

質問：所沢東高校が特別支援学校になる。(21年工事 22年度開校)新校を肢体不自由、知的障害を兼ねた学校にできないか。又、校庭や体育館など敷地の有効活用を地元(市)の声をきいて進めてほしい。

答弁：島村教育長 その通りだと思うが、知的障害児の教室不足は切実なので、そちらをまず解決させてほしい。校庭や体育館の活用は、「スポーツ振興のまちづくり条例」にもとづき、地元の意向を十分伺い、有効活用に取り組む。

(5月30日、地元をまじえた第1回協議が開かれました。)

実現しました!

### 松井公民館・サンアビ前のバリアフリー工事で、歩道橋を撤去し、信号をつけました。

地域の自治会長さんや地元市議と平成18年11月より県交渉を進めてきましたが、利用率の低かった歩道橋をとり、歩道を拡げ、手押し信号をつけました。現在、バスベイ工事が進められています。

ご協力いただいた地域の自治会長さんを始め多くの方々にお礼を申し上げます。

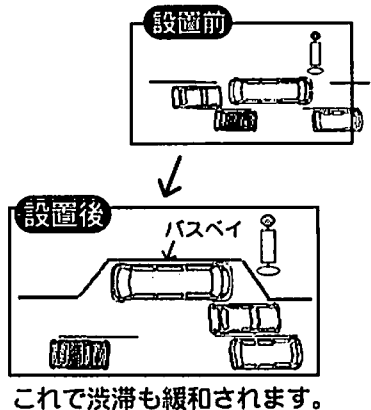
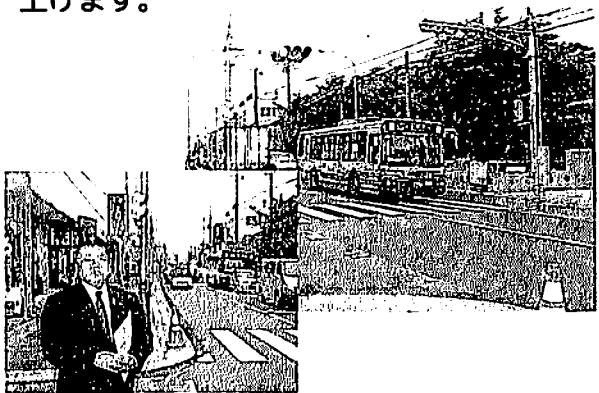

### 新 汗かき君

じゃあ特定健診に行ってくるよ

今度から新しく始まるメタボチェックね

正人夫人

ちなみに私はハードロックのコンサートに行つて来ます♡

うーん

それにしても好きだねーハードな音楽...

何言ってるの……あなたはこれからもっと涼しい夏閉きに行くでしょ

ごりあ、ベビメタボだね……

## プロフィール

昭和36年12月18日生まれ

所沢市立 西富小学校 (野球少年・ボーイスカウト[カブ])

所沢市立 向陽中学校 (野球部/センター)

県立 川越高等学校 (野球部/投手)

早稲田大学第一文学部卒業

教師生活10年 所沢中学校 (昭和60年~平成3年)

ニューヨーク日本人学校 (平成3年~平成6年)

東中学校 (平成6年~平成7年)

●国語科  
野球部  
水泳部  
顧問

所沢市議 8年 (平成7~15年)

埼玉県議 Ⅱ 期 初め (平成15~)

現在

全国初のダイオキシンに関する議員提案条例を作る 議員提案特別委員長として国に提言 等

全国初、議員提案の「防犯のまちづくり条例」(平成17年)と「スポーツ振興のまちづくり条例」(平成18年)を作る

議会運営委員・県土都市整備委員会委員長  
公社事業対策特別委員会副委員長

家族：母、妻、子ども2人(8歳・5歳)

趣味：釣り、温泉、おいしいものを食べる、サイクリング、マラソンなど

ホームページをご覧ください! <http://www.gutsfujimoto.com>

まじめなホームページに柔らかブログも始めました。3日に1度は更新しています。みてネ!

藤本正人 — 検索 ←ここをクリック!!

※ 県政に対するご意見などお待ちしております。